

# STOMOCUR<sup>®</sup>

**Sortimentsübersicht**  
Stomaversorgung

# 2025

# Immer richtig versorgt mit STOMOCUR®

## Die Beutel

Die STOMOCUR® Beutel erlauben durch ihre symmetrische Form und ihre weichen Konturen ein Tragen sowohl auf der rechten, als auch auf der linken Körperseite.

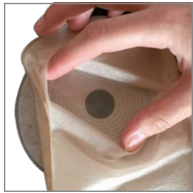

Sie sind versehen mit einem sehr weichen, schnell trocknenden Vlies aus Polyethylen (PE). Elektrostatisches Aufladen des Beutels durch Kleidung oder Hautreaktionen werden dadurch verhindert. Zahlreiche Beutel

sind mit der „Window“-Technologie ausgestattet, d. h. die Versorgung kann diskret getragen werden, Stoma und Ausscheidung sind nicht sichtbar. Durch ein Auseinanderziehen des Hautschutzvlieses (Bild) kann beides inspiziert werden. Die Vorteile einer transparenten Versorgung und einer Versorgung mit Vlies sind hier miteinander vereint, unabhängig davon bietet FORLIFE auch transparente Versorgungsan.

Alle Kolostomiebeutel sind mit einem hocheffektiven Aktivkohlefilter ausgestattet. Geruchsfreies und ungehindertes Entweichen der Gase wird so gewährleistet. Die Ileostomiebeutel sind zusätzlich mit der MPC Filtertechnologie ausgerüstet. MPC steht für „Moisture Protect Composition“ und bedeutet, dass der Aktivkohlefilter durch eine zusätzliche Schutzschicht vor Flüssigkeitsaufnahme geschützt wird. Die Wirkung bleibt so über einen längeren Zeitraum gewährleistet.

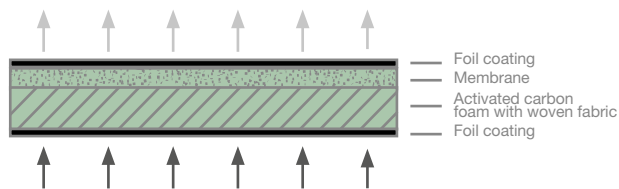

MPC Filter - Moisture Protect Composition

## Systeme

Um auf die individuellen Bedürfnisse und Wünsche einzugehen, werden alle STOMOCUR® Beutel als einteiliges System, das heißt der Beutel ist direkt mit der Platte verbunden, und als zweiteiliges System angeboten (Beutel und Basisplatte). Beide Varianten besitzen die gewohnte Qualität und Vielfältigkeit bei den verwendeten Hautschutzmaterialien, unterscheiden sich aber in der Verbindung zwischen Basisplatte und Beutel.

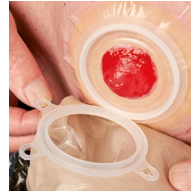

## Clic System

Das Clic System ist ein ausgefeiltes und bewährtes System zur Stomaversorgung. Diese Verbindung zwischen Basisplatte und Beutel hat eine sehr niedrige Profilhöhe. Alle Clic

Basisplatten sind am Rastring hintergreifbar, ein Druck auf die Bauchdecke beim Anbringen des Beutels ist somit nicht notwendig. Durch ein deutliches „Clic“ wird der korrekte und feste Sitz für den Anwender hörbar. Die Basisplatten für das Clic System sind erhältlich in der normalen hydrokolloiden und der konturierten Variante, sowohl plan als auch konvex.

## Konvexe Versorgung

Zur Vermeidung von Kompromissen bei Sicherheit und Komfort ist manchmal der Einsatz von konvexen Versorgungsan notwendig. STOMOCUR® bietet hier insgesamt vier verschiedene Konvexitäten in zwei unterschiedlichen Tiefen an. Unterschiede in der Breite und der Tiefe des eingearbeiteten Kegels erlauben eine optimale Anpassung an die körperlichen Gegebenheiten.

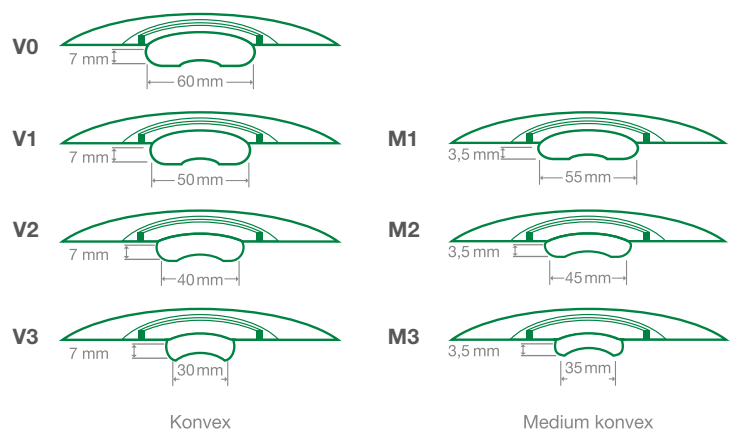

## Hautschutzmaterialien

Viele Stomaträger leiden unter Problemen an der stomaumgebenden Haut. Ziel einer guten Stomaversorgung ist es, diese Haut gesund zu erhalten. Allerdings ist die Haut um das Stoma herum extrem empfindlich und kann, sobald einmal Irritationen aufgetreten sind, oft nur schwer behandelt werden.

Um bestmöglich die Versorgung auf die individuellen Hautverhältnisse einzustellen, bieten die STOMOCUR®

Produkte drei verschiedene Hautschutzmaterialien in unterschiedlichen Varianten an.



### Hydrokolloid

Der hydrokolloide Hautschutz der STOMOCUR® Produkte besteht ausschließlich aus den natürlichen Stoffen Pektin, Gelatine und Zellulose. Dieser wird in gleichmäßiger Dicke oder konturiert angeboten.

Das hydrokolloide Hautschutzmaterial ist hier innen, direkt am Stoma, dicker. Nach außen wird der Hautschutz dünner. Das bedeutet einen sehr schnellen und sicheren Halt aufgrund der hohen Absorptionskapazität innen.

### Wie wirkt Hydrokolloid?

Der hydrokolloide Hautschutz haftet durch Wärme und Feuchtigkeitsaufnahme an der Haut. Die Flüssigkeitsaufnahme führt zum leichten Aufquellen und somit zu einer sehr guten Anpassung an das Stoma. Undichtigkeiten und Hautirritationen werden so verhindert.

### Produktvorteile:

- » Nachhaltiger Schutz der stomaumgebenden Haut
- » Hohe Hautverträglichkeit
- » Gute Handhabbarkeit
- » Bietet konturiert noch mehr Flexibilität und Komfort



### Alginat

Alginat kommen in der Natur sehr häufig vor. Sie wurden bereits in den 1980er Jahren als Verbandmaterial für Spalthautentnahmestellen verwendet. Für die Herstellung kommerzieller Alginat werden ausschließlich Braunalgen (Meeresalgen) verwendet.

Alginat können bis zum 20-fachen ihres Eigengewichtes an Flüssigkeit aufnehmen. Diese Flüssigkeit wird dabei in die Hohlräume der Platte eingelagert. Durch die enorme Flüssigkeitsaufnahme des Alginats bleibt die Haut nur leicht feucht.

### Wie wirkt Alginat?

Alginat können bis zum 20-fachen ihres Eigengewichtes an Flüssigkeit aufnehmen. Diese Flüssigkeit wird dabei in die Hohlräume der Platte eingelagert. Durch die enorme Flüssigkeitsaufnahme des Alginats bleibt die Haut nur leicht feucht.

### Produktvorteile:

- » Bei akuter Versorgung von parastomalen Hautproblemen sind keine zusätzlichen Hilfsmittel (hydrokolloide Hautschutzplatten, Alginatkompressen, Pasten, usw.) notwendig.

- » Kosteneinsparung
- » Einfachere Handhabung als mit weiteren Hilfsmitteln
- » Der Betroffene kann sich weiter selbst versorgen.

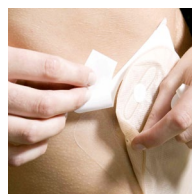

### Microskin

Microskin-Produkte sind mit einer besonders dünnen, elastischen und atmungsaktiven Hautschutzfolie versehen.

### Wie wirkt Microskin?

Die Hautschutzfolie schmiegt sich an die Haut an und bietet durch sichere Haftung und Flexibilität besondere Bewegungsfreiheit. Die Folie ist wasserdampfdurchlässig, lässt jedoch kein Wasser eindringen.

### Produktvorteile:

- » Besonders geeignet bei Hautfalten, Stomaanlagen nahe an Knochenvorsprüngen und narbigen Hautpartien
- » Hoher Tragekomfort, elastisch, flexibel, diskret (Bewegungsfreiheit bei Sport und im Alltag)
- » Schonende Haftung
- » Wasserdampfdurchlässigkeit, kein Schwitzen
- » Besonders für die Kinderversorgung und zum Baden geeignet
- » Leichtes Ablösen und rückstandsfreie Entfernung

### gelatinefreier Hautschutz

Für Stomapatienten, die keine Produkte mit Gelatine oder anderen tierischen Inhaltsstoffen verwenden, bieten wir unser Beutelsortiment mit gelatinefreiem Hautschutz an. Durch die Verwendung natürlicher, pflanzlicher Inhaltsstoffe sind diese Beutel ebenso hautfreundlich und gehen keine Kompromisse bei Komfort und Sicherheit ein.

Der zum Einsatz kommende Hautschutz enthält **hypoallergenes** Hydrokolloid ohne Gelatine und ist in unserem einteiligen geschlossenen Select Kolostomie-, einteiligen austreifbaren Protect Ileostomie- sowie den Safe Urostomiebeuteln erhältlich.

### Produktvorteile:

- » Dünn und flexibel
- » Besonders sanft zur Haut
- » Geringere Reizung der empfindlichen Haut um das Stoma
- » Hohe Haftfähigkeit

# Vorwort

FORLIFE steht bereits seit über 30 Jahren für qualitativ hochwertige Produkte, die dem medizinischen Fachhandel, Kliniken und Apotheken wirtschaftliches Handeln bei gleichzeitig höchsten Qualitätsstandards – Made in Germany – ermöglichen.

Die Entscheidung ausschließlich in Deutschland zu forschen, zu entwickeln und zu produzieren ist dabei genauso mit der Unternehmensphilosophie verbunden wie die, auf die Erfahrung langjähriger Mitarbeiter zu setzen. Es freut uns ganz außerordentlich, dass es uns gelungen ist, Mitarbeiter, die bereits seit Beginn an für FORLIFE arbeiten, mit jüngeren Nachwuchskräften in einem Team zu vereinen und somit bewährte Technologien mit zukunftsgerichteter Technik zu verbinden.

Der Fortschritt ist ein elementarer Bestandteil unseres gemeinsamen Erfolgs. Daher bauen wir neben der Erfahrung unserer Mitarbeiter auch auf hochmoderne Produktionsautomaten. Der Einsatz neuester Computertechnologie und die Nutzung effizienter Produktionsmethoden sichert langfristig die wirtschaftliche Produktion hochqualitativer und innovativer Produkte in Deutschland.

Das Stoma ideal zu versorgen und dem Stomaträger einen selbstbestimmten Alltag unter Erhalt einer hohen Lebensqualität zu ermöglichen ist das Ziel unserer Produkte und unserer tagtäglichen Arbeit.

Ihr Team der FORLIFE



# Inhalt

Einteilige Versorgung	8
<b>Kolostomie</b>	<b>8</b>
STOMOCUR®   Select large	8
STOMOCUR®   Select	8
STOMOCUR®   Select small	8
STOMOCUR®   Select extra small	9
STOMOCUR®   Select Alginat	9
STOMOCUR®   Select konvex	10
STOMOCUR®   Select Alginat konvex	10
STOMOCUR®   Select medium konvex	11
STOMOCUR®   Select Cap	11
<b>Ileostomie</b>	<b>12</b>
STOMOCUR®   Protect	12
STOMOCUR®   Protect small	12
STOMOCUR®   Protect Alginat	13
STOMOCUR®   Protect konvex	13
STOMOCUR®   Protect Alginat konvex	14
STOMOCUR®   Protect medium konvex	14
STOMOCUR®   Select Black Edition	15
STOMOCUR®   Ileostomiebeutel Protect Black Edition	15
<b>Gelatinefrei</b>	<b>17</b>
STOMOCUR®   Select gelatinefrei	17
STOMOCUR®   Protect gelatinefrei	17
<b>Urostomie</b>	<b>18</b>
STOMOCUR®   Safe gelatinefrei	18
STOMOCUR®   Safe	18
STOMOCUR®   Twist & Safe	19
STOMOCUR®   Safe konvex	19
STOMOCUR®   Safe Twist & Safe konvex	20
STOMOCUR®   Safe medium konvex	20
STOMOCUR®   Safe Twist & Safe medium konvex	21
STOMOCUR®   Safe Microskin	21

# Inhalt

Das zweiteilige Clic System	22
<b>Basisplatten</b>	<b>22</b>
STOMOCUR®   Farbcode für das Rastringsystem	22
STOMOCUR®   Clic	22
STOMOCUR®   Clic Alginat	22
STOMOCUR®   Clic konvex	23
STOMOCUR®   Clic Alginat konvex	23
<b>Beutel</b>	<b>24</b>
STOMOCUR®   Select Clic	24
STOMOCUR®   Protect Clic	24
STOMOCUR®   Protect Clic small	25
STOMOCUR®   Safe Clic	25

# Inhalt

<b>Sonderversorgung</b>	<b>26</b>
STOMOCUR®   Drainage Protect.....	26
STOMOCUR®   Drainage Protect konvex .....	26
STOMOCUR®   Drainage Protect medium konvex .....	27
STOMOCUR®   Drainage Protect Bettbeutel .....	27
STOMOCUR®   Premature – für Frühgeborene.....	28
STOMOCUR®   Premature Combi – für Säuglinge .....	28
<b>Zubehör.....</b>	<b>29</b>
STOMOCUR®   Hautschutzpaste .....	29
STOMOCUR®   Hautschutzpaste alkoholfrei .....	29
STOMOCUR®   Stomagürtel .....	29
STOMOCUR®   Uro Adapter .....	29

# Einteilige Versorgung Kolostomie

## STOMOCUR® I **Select large**

- Großer geschlossener Beutel mit Filter
- Vliesabdeckung auf der Körperseite
- „Window“ auf der körperabgewandten Seite
- Hydrokolloider-Hautschutz
- Volumen 470 ml



**Haftfläche**

Ø 135 mm

**Beutelgröße**

160 × 220 mm

Artikelnummer	Stomaöffnung	Packungsinhalt
CSH20L	20 mm – 90 mm	30 Stück

Pos.Nr. 54103 lfd.Nr. 078

## STOMOCUR® I **Select**

- Geschlossener Beutel mit Filter
- Vliesabdeckung auf der Körperseite
- „Window“ auf der körperabgewandten Seite
- Hydrokolloider-Hautschutz
- Volumen 380 ml



**Haftfläche**

Ø 110 mm

**Beutelgröße**

145 × 205 mm

Artikelnummer	Stomaöffnung	Packungsinhalt
CSH20	20 mm – 60 mm	30 Stück
CSH25	25 mm – 60 mm	30 Stück
CSH30	30 mm – 60 mm	30 Stück
CSH35	35 mm – 60 mm	30 Stück
CSH40	40 mm – 60 mm	30 Stück

Pos.Nr. 54103 lfd.Nr. 047

## STOMOCUR® I **Select small**

- Kleiner geschlossener Beutel mit Filter
- Vliesabdeckung auf der Körperseite
- „Window“ auf der körperabgewandten Seite
- Hydrokolloider-Hautschutz
- Volumen 250 ml



**Haftfläche**

Ø 110 mm

**Beutelgröße**

130 × 190 mm

Artikelnummer	Stomaöffnung	Packungsinhalt
CSH20S	20 mm – 60 mm	30 Stück
CSH25S	25 mm – 60 mm	30 Stück
CSH30S	30 mm – 60 mm	30 Stück
CSH35S	35 mm – 60 mm	30 Stück
CSH40S	40 mm – 60 mm	30 Stück

Pos.Nr. 54103 lfd.Nr. 033



**STOMOCUR® | Select extra small**

- Geschlossener kleiner Beutel mit Filter
- Vliesabdeckung auf der Körperseite
- „Window“ auf der körperabgewandten Seite
- Hydrokolloider-Hautschutz
- Volumen 140 ml

**Haftfläche**

Ø 80 mm

**Beutelgröße**

100 x 160 mm

Artikelnummer	Stomaöffnung	Packungsinhalt
CSH10XS	10 mm – 50 mm	30 Stück

Pos.Nr. 54103 lfd.Nr. 086

**STOMOCUR® | Select Alginat**

- Geschlossener Beutel mit Filter
- Vliesabdeckung auf der Körperseite
- „Window“ auf der körperabgewandten Seite
- Alginat-Hautschutz
- Volumen 380 ml

**Haftfläche**

Ø 110 mm

**Beutelgröße**

145 x 205 mm

**Für empfindliche Haut**

Artikelnummer	Stomaöffnung	Packungsinhalt
CSA20	20 mm – 60 mm	30 Stück
CSA25	25 mm – 60 mm	30 Stück
CSA30	30 mm – 60 mm	30 Stück
CSA35	35 mm – 60 mm	30 Stück
CSA40	40 mm – 60 mm	30 Stück

Pos.Nr. 54103 lfd. Nr. 044

STOMOCUR® | **Select konvex**

- Geschlossener Beutel mit Filter in drei verschiedenen Konvexitäten
- Vliesabdeckung auf der Körperseite
- „Window“ auf der körperabgewandten Seite
- Integrierte Gürtelbefestigung
- Konturierter hydrokolloider Hautschutz
- Volumen 380 ml



**Haftfläche**  
Ø 118 mm  
**Beutelgröße**  
145 x 205 mm

Artikelnummer	Stomaöffnung	Packungsinhalt
CSH20V1	20 mm – 43 mm	30 Stück
CSH15V2	15 mm – 35 mm	30 Stück
CSH10V3	10 mm – 25 mm	30 Stück

Pos.Nr. 54102 lfd.Nr. 050

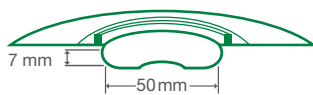

**V1**

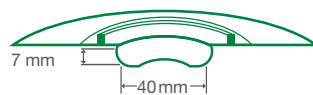

**V2**

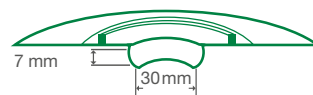

**V3**

STOMOCUR® | **Select Alginat konvex**

- Geschlossener Beutel mit Filter in drei verschiedenen Konvexitäten
- Vliesabdeckung auf der Körperseite
- „Window“ auf der körperabgewandten Seite
- Integrierte Gürtelbefestigung
- Alginat-Hautschutz
- Volumen 380 ml



**Haftfläche**  
Ø 118 mm  
**Beutelgröße**  
145 x 205 mm

**Für empfindliche Haut**

Artikelnummer	Stomaöffnung	Packungsinhalt
CSA20V1	20 mm – 43 mm	30 Stück
CSA15V2	15 mm – 35 mm	30 Stück
CSA10V3	10 mm – 25 mm	30 Stück

Pos.Nr. 54102 lfd.Nr. 052

**STOMOCUR® | Select medium konvex**

- Geschlossener Beutel mit Filter in drei verschiedenen Konvexitäten
- Vliesabdeckung auf der Körperseite
- „Window“ auf der körperabgewandten Seite
- Integrierte Gürtelbefestigung
- Konturierter hydrokolloider Hautschutz
- Volumen 380 ml



**Haftfläche**  
Ø 118 mm  
**Beutelgröße**  
145 x 205 mm

Artikelnummer	Stomaöffnung	Packungsinhalt
CSH20M1	20 mm – 47 mm	30 Stück
CSH15M2	15 mm – 40 mm	30 Stück
CSH10M3	10 mm – 28 mm	30 Stück

Pos.Nr. 54102 lfd.Nr. 051

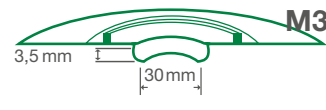
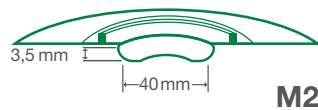
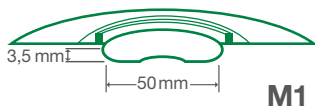

**STOMOCUR® | Select Cap**

- Hautfarbene Ministomakappe mit Filter
- Mit saugfähiger Einlage
- Hydrokolloider-Hautschutz
- Vliesabdeckung auf der körperzu- und der körperabgewandten Seite



**Haftfläche**  
Ø 60 mm  
**Kappengröße**  
Ø 75 mm

Artikelnummer	Stomaöffnung	Packungsinhalt
CSC20	20 mm – 45 mm	30 Stück

Pos.Nr. 54507 lfd.Nr. 029

# Einteilige Versorgung Ileostomie

## STOMOCUR® I Protect

- Ausstreifbeutel mit „Safe and Easy“ Auslass
- Vliesabdeckung auf der Körperseite
- „Window“ auf der körperabgewandten Seite
- MPC Filter
- Hydrokolloider Hautschutz
- Transparent erhältlich (Art.Nr. IPH15T)
- Volumen 530 ml



**Haftfläche**

Ø 110 mm

**Beutelgröße**

150 x 220 mm

Artikelnummer	Stomaöffnung	Packungsinhalt
IPH15T	15 mm – 60 mm	30 Stück
IPH20	20 mm – 60 mm	30 Stück
IPH25	25 mm – 60 mm	30 Stück
IPH30	30 mm – 60 mm	30 Stück
IPH35	35 mm – 60 mm	30 Stück
IPH40	40 mm – 60 mm	30 Stück

Pos.Nr. 54101 lfd.Nr. 090

## STOMOCUR® I Protect small

- Kleiner Ausstreifbeutel mit diskretem „Safe and Easy“ Auslass
- Weiche Vliesabdeckung auf der Körperseite
- „Window“ auf der körperabgewandten Seite zur optimalen Positionierung
- MPC Filter, Filterabkleber liegen bei
- Schonender, hydrokolloider Hautschutz
- Volumen 400 ml



**Haftfläche**

Ø 110 mm

**Beutelgröße**

150 x 190 mm

Artikelnummer	Stomaöffnung	Packungsinhalt
IPH15S	15 mm – 60 mm	30 Stück

Pos.Nr. 54101 lfd.Nr. 107

**STOMOCUR® | Protect Alginat**

- Ausstreifbeutel mit „Safe and Easy“ Auslass
- Vliesabdeckung auf der Körperseite
- „Window“ auf der körperabgewandten Seite
- MPC Filter und Alginat-Hautschutzplatte
- Volumen 530 ml

**Für empfindliche Haut**

Artikelnummer	Stomaöffnung	Packungsinhalt
IPA20	20 mm – 60 mm	30 Stück
IPA25	25 mm – 60 mm	30 Stück
IPA30	30 mm – 60 mm	30 Stück
IPA35	35 mm – 60 mm	30 Stück
IPA40	40 mm – 60 mm	30 Stück

Pos.Nr. 54101 lfd.Nr. 106



**Haftfläche**  
Ø 110 mm  
**Beutelgröße**  
150 x 220 mm

**STOMOCUR® | Protect konvex**

- Ausstreifbeutel in vier verschiedenen Konvexitäten
- Vliesabdeckung auf der Körperseite
- Integrierter „Safe and Easy“ Auslass
- „Window“ auf der körperabgewandten Seite
- Integrierter Gürtelbefestigung
- MPC Filter
- Konturierter hydrokolloider Hautschutz
- Volumen 530 ml



**Haftfläche**  
Ø 118 mm  
**Beutelgröße**  
150 x 220 mm

Artikelnummer	Stomaöffnung	Packungsinhalt
IPH20V0	20 mm – 57 mm	10 Stück
IPH15V1	15 mm – 43 mm	10 Stück
IPH20V1	20 mm – 43 mm	10 Stück
IPH35V1	35 mm – 43 mm	10 Stück
IPH15V2	15 mm – 35 mm	10 Stück
IPH20V2	20 mm – 35 mm	10 Stück
IPH25V2	25 mm – 35 mm	10 Stück
IPH30V2	30 mm – 35 mm	10 Stück
IPH10V3	10 mm – 25 mm	10 Stück
IPH20V3	20 mm – 25 mm	10 Stück

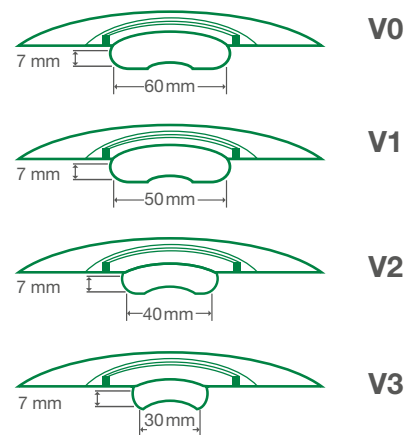

Pos.Nr. 54100 lfd.Nr. 054, 056, 057, 058

## STOMOCUR® | Protect Alginat konvex

- Ausstreifbeutel in drei verschiedenen Konvexitäten
- Vliesabdeckung auf der Körperseite
- „Window“ auf der körperabgewandten Seite
- Integrierte Gürtelbefestigung
- MPC Filter und Alginat-Hautschutzplatte
- Volumen 530 ml

Für empfindliche Haut

Artikelnummer	Stomaöffnung	Packungsinhalt
IPA20V1	20 mm – 43 mm	10 Stück
IPA15V2	15 mm – 35 mm	10 Stück
IPA10V3	10 mm – 25 mm	10 Stück

Pos.Nr. 54100 lfd.Nr. 068



**Haftfläche**  
Ø 118 mm  
**Beutelgröße**  
150 x 220 mm

## STOMOCUR® | Protect medium konvex

- Ausstreifbeutel in drei verschiedenen Konvexitäten
- Vliesabdeckung auf der Körperseite
- Integrierter „Safe and Easy“ Auslass
- „Window“ auf der körperabgewandten Seite
- Integrierter Gürtelbefestigung
- MPC Filter
- Konturierter hydrokolloider Hautschutz
- Volumen 530 ml

Artikelnummer	Stomaöffnung	Packungsinhalt
IPH20M1	20 mm – 47 mm	10 Stück
IPH15M2	15 mm – 40 mm	10 Stück
IPH10M3	10 mm – 28 mm	10 Stück

Pos.Nr. 54100 lfd.Nr. 059



**Haftfläche**  
Ø 118 mm  
**Beutelgröße**  
150 x 220 mm

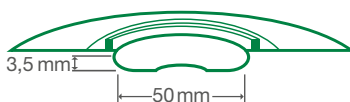

**M1**

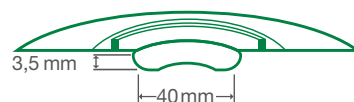

**M2**

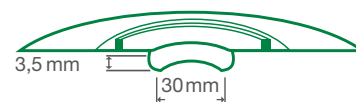

**M3**

**STOMOCUR® | Select Black Edition**

- Geschlossener Beutel mit Filter
- Vliesabdeckung auf der Körperseite (schwarz eingefärbt)
- „Window“ auf der körperabgewandten Seite
- Hydrokolloider-Hautschutz

**Haftfläche**

Ø 110 mm

**Beutelgröße**

145 x 150 mm

Artikelnummer	Stomaöffnung	Packungsinhalt
CB3015	15 mm – 60 mm	30 Stück

Pos.Nr. 54103 lfd.Nr. 067

**STOMOCUR® | Protect Black Edition**

- Ausstreifbeutel mit „Safe and Easy“ Auslass
- Vliesabdeckungen auf beiden Seiten des Beutels (schwarz eingefärbt)
- MPC®-Filter (Moisture Protected Composition) – integrierter Langzeit-Aktivkohlefilter der luftdurchlässig aber flüssigkeitsdicht ist
- Ein Fenster auf der von dem Körper abgewandten Seite erlaubt eine ständige Kontrolle des Stomas während der Tragezeit
- Hydrokolloider-Hautschutz

**Haftfläche**

Ø 110 mm

**Beutelgröße**

145 x 270 mm

Artikelnummer	Stomaöffnung	Packungsinhalt
IPH15B	15 mm – 60 mm	30 Stück

Pos.Nr. 54101 lfd.Nr. 093







Für Stomapatienten, die keine Produkte mit Gelatine oder anderen tierischen Inhaltsstoffen verwenden, bieten wir unser Beutelsortiment mit gelatinefreiem Hautschutz an. Durch die Verwendung natürlicher, pflanzlicher Inhaltsstoffe sind diese Beutel ebenso hautfreundlich und gehen keine Kompromisse bei Komfort und Sicherheit ein.

#### Hypoallergener Hautschutz

#### STOMOCUR® I **Select gelatinefrei**

- Geschlossener Beutel mit Filter
- Beidseitig weiche Vliesabdeckung
- „Window“ auf der körperabgewandten Seite
- Gelatinefreier Hautschutz
- Volumen 380 ml



**Haftfläche**

Ø 110 mm

**Beutelgröße**

145 x 205 mm



Artikelnummer	Stomaöffnung	Packungsinhalt
CSG20	20 mm – 60 mm	30 Stück

Pos.Nr. 54103 lfd.Nr. 088

#### Hypoallergener Hautschutz

#### STOMOCUR® I **Protect gelatinefrei**

- Ausstreifbeutel mit „Safe and Easy“ Auslass
- Beidseitig weiche Vliesabdeckung
- „Window“ auf der körperabgewandten Seite
- Gelatinefreier Hautschutz
- Volumen 530 ml



**Haftfläche**

Ø 110 mm

**Beutelgröße**

150 x 220 mm



Artikelnummer	Stomaöffnung	Packungsinhalt
IPG20	20 mm – 60 mm	30 Stück

Pos.Nr. 54101 lfd.Nr. 109

# Einteilige Versorgung Urostomie

## Hypoallergener Hautschutz

### STOMOCUR® | Safe **gelatinefrei**

- Transparenter Urostomiebeutel mit planer Hautschutzplatte und Softauslass
- Weiche Vliesabdeckung auf der Körperseite
- Integrierte Rücklaufsperr
- Inklusive 5 Adapter zum Anschluss an einen Nachtbeutel
- Gelatinefreier Hautschutz
- Volumen 420 ml

Artikelnummer	Stomaöffnung	Packungsinhalt
USG15FT	15 mm – 60 mm	30 Stück

Pos.Nr. 54201 lfd.Nr. 052



**Haftfläche**

Ø 118 mm

**Beutelgröße**

130 x 195 mm



### STOMOCUR® | **Safe**

- Urostomiebeutel mit planer Hautschutzplatte und Softauslass
- Vliesabdeckung auf der Körperseite
- „Window“ auf der körperabgewandten Seite
- Integrierte Rücklaufsperr und Ablassventil
- Inklusive 5 Adapter zum Anschluss an einen Nachtbeutel
- Konturierter hydrokolloider Hautschutz
- Volumen 420 ml

Artikelnummer	Stomaöffnung	Packungsinhalt
USH15F	15 mm – 60 mm	30 Stück

Pos.Nr. 54201 lfd.Nr. 046



**Haftfläche**

Ø 118 mm

**Beutelgröße**

130 x 195 mm

**STOMOCUR® | Twist & Safe**

- Urostomiebeutel mit planer Hautschutzplatte
- Vliesabdeckung auf der Körperseite
- „Window“ auf der körperabgewandten Seite
- Integrierte Rücklaufsperr
- Mit „Twist & Safe“ Drehhahn Ablass
- Inklusive 5 Adapter zum Anschluss an einen Nachtbeutel
- Konturierter hydrokolloider Hautschutz
- Volumen 420 ml

Mit „Twist and Safe“ Drehhahn Ablass

Artikelnummer	Stomaöffnung	Packungsinhalt
USH15H	15 mm – 60 mm	30 Stück
USH20H	20 mm – 60 mm	30 Stück
USH25H	25 mm – 60 mm	30 Stück

Pos.Nr. 54201 lfd.Nr. 050



**Haftfläche**  
Ø 118 mm  
**Beutelgröße**  
130 x 195 mm

**STOMOCUR® | Safe konvex**

- Urostomiebeutel in drei verschiedenen Konvexitäten
- Vliesabdeckung auf der Körperseite
- „Window“ auf der körperabgewandten Seite
- Integrierte Rücklaufsperr und Ablassventil
- Inklusive 2 Adapter zum Anschluss an einen Nachtbeutel
- Mit integrierter Gürtelbefestigung
- Konturierter hydrokolloider Hautschutz
- Volumen 420 ml



**Haftfläche**  
Ø 118 mm  
**Beutelgröße**  
130 x 195 mm

Artikelnummer	Stomaöffnung	Packungsinhalt
USH10V1F	10 mm – 43 mm	10 Stück
USH10V2F	10 mm – 35 mm	10 Stück
USH20V2F	20 mm – 35 mm	10 Stück
USH25V2F	25 mm – 35 mm	10 Stück
USH30V2F	30 mm – 35 mm	10 Stück
USH10V3F	10 mm – 25 mm	10 Stück
USH15V3F	15 mm – 25 mm	10 Stück

Pos.Nr. 54200 lfd.Nr. 030

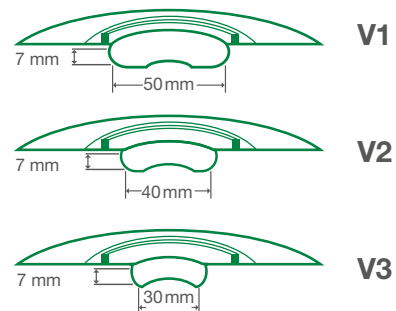

## STOMOCUR® | Twist & Safe konvex

- Urostomiebeutel in drei verschiedenen Konvexitäten
- Vliesabdeckung auf der Körperseite
- „Window“ auf der körperabgewandten Seite
- Integrierte Rücklaufsperr
- Mit „Twist & Safe“ Drehhahn Ablass
- Inklusive 2 Adapter zum Anschluss an einen Nachtbeutel
- Mit integrierter Gürtelbefestigung
- Konturierter hydrokolloider Hautschutz
- Volumen 420 ml

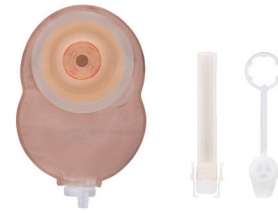

**Haftfläche**

Ø 118 mm

**Beutelgröße**

130 x 195 mm

Mit „Twist and Safe“ Drehhahn Ablass

Artikelnummer	Stomaöffnung	Packungsinhalt
USH10V1H	10 mm – 43 mm	10 Stück
USH10V2H	10 mm – 35 mm	10 Stück
USH20V2H	20 mm – 35 mm	10 Stück
USH25V2H	25 mm – 35 mm	10 Stück
USH10V3H	10 mm – 25 mm	10 Stück
USH15V3H	15 mm – 25 mm	10 Stück

Pos.Nr. 54200 lfd.Nr. 040

## STOMOCUR® | Safe medium konvex

- Urostomiebeutel in drei verschiedenen Konvexitäten mit Softauslass
- Vliesabdeckung auf der Körperseite
- „Window“ auf der körperabgewandten Seite
- Integrierte Rücklaufsperr und Ablassventil
- Inklusive 2 Adapter zum Anschluss an einen Nachtbeutel
- Mit integrierter Gürtelbefestigung
- Konturierter hydrokolloider Hautschutz
- Volumen 420 ml



**Haftfläche**

Ø 118 mm

**Beutelgröße**

130 x 195 mm

Artikelnummer	Stomaöffnung	Packungsinhalt
USH20M1F	20 mm – 47 mm	10 Stück
USH15M2F	15 mm – 40 mm	10 Stück
USH10M3F	10 mm – 28 mm	10 Stück

Pos.Nr. 54200 lfd.Nr. 029

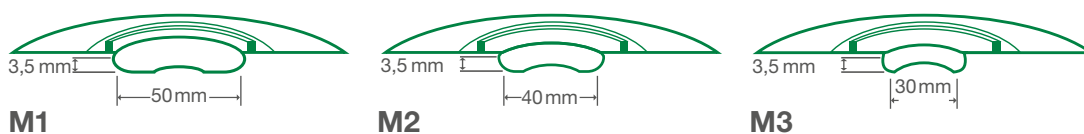

**STOMOCUR® | Twist & Safe medium konvex**

- Urostomiebeutel in drei verschiedenen Konvexitäten
- Vliesabdeckung auf der Körperseite
- „Window“ auf der körperabgewandten Seite
- Integrierte Rücklaufsperr
- Mit „Twist & Safe“ Drehhahn Ablass
- Inklusive 2 Adapter zum Anschluss an einen Nachtbeutel
- Mit integrierter Gürtelbefestigung
- Konturierter hydrokolloider Hautschutz
- Volumen 420 ml

Mit „Twist and Safe“ Drehhahn Ablass

Artikelnummer	Stomaöffnung	Packungsinhalt
USH20M1H	20 mm – 47 mm	10 Stück
USH15M2H	15 mm – 40 mm	10 Stück
USH10M3H	10 mm – 28 mm	10 Stück

Pos.Nr. 54200 lfd.Nr. 039



**Haftfläche**  
Ø 118 mm  
**Beutelgröße**  
130 x 195 mm

**STOMOCUR® | Safe Microskin**

- Urostomiebeutel
- Vliesabdeckung auf der Körperseite
- „Window“ auf der körperabgewandten Seite (Art.Nr. USM13F) und transparent erhältlich (Art.Nr. USM13FT)
- Integrierte Rücklaufsperr und Ablassventil
- Inklusive 5 Adapter zum Anschluss an einen Nachtbeutel
- Microskin-Haftfläche
- Volumen 420 ml

Artikelnummer	Stomaöffnung	Packungsinhalt
USM13F	13 mm – 50 mm	30 Stück

Pos.Nr. 54201 lfd.Nr. 049



**Haftfläche**  
135 x 100 mm  
**Beutelgröße**  
130 x 195 mm (ca.)

# Das zweiteilige Clic System Plane Basisplatten

## STOMOCUR® | Farbcodiert für das Rastringsystem

Das zweiteilige STOMOCUR® Clic Rastringsystem ist nach der Rastringgröße mit Farbcodes gekennzeichnet. Wählen Sie zuerst eine geeignete Basisplatte und dann einen Beutel mit dem gleichen Farbcodiert.

**45** **57** **70** Rastring Ø in mm

## STOMOCUR® | Clic

- Plane Basisplatte mit hintergreifbarem Rastring
- Konturierter hydrokolloider Hautschutz



**Plattengröße**  
Ø 118 mm

**45**

Artikelnummer	Stomaöffnung	Packungsinhalt
CK4515	15 mm – 35 mm	5 Stück
CK4520	20 mm – 35 mm	5 Stück
CK4525	25 mm – 35 mm	5 Stück
CK4530	30 mm – 35 mm	5 Stück

**57**

CK5715	15 mm – 40 mm	5 Stück
CK5735	35 mm – 40 mm	5 Stück

**70**

CK7015	15 mm – 50 mm	5 Stück
--------	---------------	---------

Pos.Nr. 54401 lfd.Nr. 040

**NEU**

## STOMOCUR® | Clic Alginat

- Plane Basisplatte mit hintergreifbarem Rastring
- Alginat Hautschutz - fördert die Heilung und gesunde Haut
- Stark absorbierender Hautschutz



**Plattengröße**  
Ø 118 mm

**45**

Artikelnummer	Stomaöffnung	Packungsinhalt
CA4515	15 mm – 35 mm	5 Stück

**57**

CA5715	15 mm – 40 mm	5 Stück
--------	---------------	---------

Pos.Nr. 54401 lfd.Nr. 072

# Das zweiteilige Clic System Konvexe Basisplatten

**45** **57** Rastring Ø in mm

## STOMOCUR® | Clic konvex

- Konvexe Basisplatte mit hintergreifbarem Rastring in drei Konvexitäten
- Konturierter hydrokolloider Hautschutz



**Plattengröße**  
Ø 118 mm

**45**

Artikelnummer	Stomaöffnung	Packungsinhalt
CK4515V2	15 mm – 35 mm	3 Stück
CK4520V2	20 mm – 35 mm	3 Stück
CK4525V2	25 mm – 35 mm	3 Stück
CK4530V2	30 mm – 35 mm	3 Stück
CK4515V3	15 mm – 25 mm	3 Stück
CK5715V1	15 mm – 43 mm	3 Stück
CK5725V1	25 mm – 43 mm	3 Stück
CK5730V1	30 mm – 43 mm	3 Stück
CK5735V1	35 mm – 43 mm	3 Stück
CK5715V2	15 mm – 35 mm	3 Stück
CK5715V3	15 mm – 25 mm	3 Stück

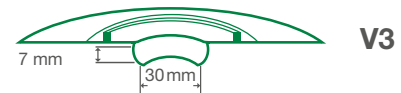
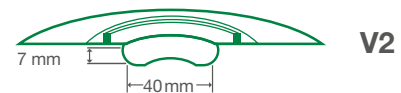
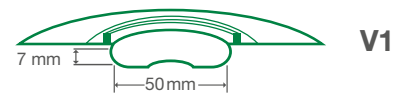

Pos.Nr. 54400 lfd.Nr. 024

**NEU**

## STOMOCUR® | Clic Alginat konvex

- Konvexe Basisplatte mit hintergreifbarem Rastring
- Alginat Hautschutz – fördert die Heilung und gesunde Haut
- Stark absorbierender Hautschutz



**Plattengröße**  
Ø 118 mm

**45**

Artikelnummer	Stomaöffnung	Packungsinhalt
CA4515V2	15 mm – 35 mm	3 Stück
CA4515V3	15 mm – 25 mm	3 Stück

**57**

CA5715V1	15 mm – 43 mm	3 Stück
CA5717V2	15 mm – 35 mm	3 Stück
CA5715V3	15 mm – 25 mm	3 Stück

Pos.Nr. 54400 lfd.Nr. 046

# Das zweiteilige Clic System Beutel

45 57 70 Rastring Ø in mm

## STOMOCUR® | Select Clic

- Kolostomiebeutel mit Filter für das 2-teilige Clic System
- Vliesabdeckung auf der Körperseite
- „Window“ auf der körperabgewandten Seite
- Volumen 380 ml
- Integrierte Gürtelbefestigung



**Beutelgröße**  
145 × 205 mm

	Artikelnummer	Packungsinhalt
45	CC45	30 Stück
57	CC57	30 Stück
70	CC70	30 Stück

Pos.Nr. 54112 lfd.Nr. 032

## STOMOCUR® | Protect Clic

- Ausstreifenbeutel mit Filter für das 2-teilige Clic-System
- Vliesabdeckung auf der Körperseite
- „Window“ auf der körperabgewandten Seite
- Integrierter „Safe and Easy“ Verschluss
- MPC Filter
- Volumen 530 ml
- Integrierte Gürtelbefestigung



**Beutelgröße**  
150 × 220 mm

	Artikelnummer	Packungsinhalt
45	CI45	30 Stück
57	CI57	30 Stück

Pos.Nr. 54110 lfd.Nr. 072



STOMOCUR® | **Protect Clic small**

- Kleiner Ausstreifbeutel mit Filter für das 2-teilige Clic System
- Vliesabdeckung auf der Körperseite
- „Window“ auf der körperabgewandten Seite
- Integrierter „Safe and Easy“ Verschluss
- MPC Filter
- Volumen 400 ml
- Integrierte Gürtelbefestigung

**Beutelgröße**  
150 × 190 mm



45

Artikelnummer	Packungsinhalt
CI45S	30 Stück

Pos.Nr. 54110 lfd.Nr. 074

STOMOCUR® | **Safe Clic**

- Urostomiebeutel für das 2-teilige Clic System mit Softauslass
- Vliesabdeckung auf der Körperseite
- „Window“ auf der körperabgewandten Seite
- Integrierte Rücklaufsperrung und Ablassventil
- 5 Adapter zum Anschluss an einen Nachtbeutel
- Mit integrierter Gürtelbefestigung
- Volumen 420 ml

**Beutelgröße**  
130 × 195 mm



45

Artikelnummer	Packungsinhalt
CU45F	30 Stück

57

CU57F	30 Stück
-------	----------

Pos.Nr. 54210 lfd.Nr. 044

# Sonderversorgung

## STOMOCUR® | Drainage Protect

- Drainagebeutel mit Filter und planer Hautschutzplatte
- Vliesabdeckung auf der Körperseite
- „Window“ auf der körperabgewandten Seite
- MPC Filter
- Großem Ablassventil
- Konturierterm hydrokolloiden Hautschutz
- Volumen 540 ml



**Haftfläche**

Ø 118 mm

**Beutelgröße**

150 × 220 mm

Artikelnummer	Stomaöffnung	Packungsinhalt
DP5020	20 mm – 60 mm	10 Stück

Pos.Nr. 54301 lfd.Nr. 016

## STOMOCUR® | Drainage Protect konvex

- Drainagebeutel mit Filter und konvexer Hautschutzplatte
- Vliesabdeckung auf der Körperseite
- „Window“ auf der körperabgewandten Seite
- MPC Filter
- Großem Ablassventil
- Integrierter Gürtelbefestigung
- Konturierterm hydrokolloiden Hautschutz
- Volumen 540 ml



**Haftfläche**

Ø 118 mm

**Beutelgröße**

150 × 220 mm

Artikelnummer	Stomaöffnung	Packungsinhalt
DP20V1	20 mm – 43 mm	10 Stück
DP15V2	15 mm – 35 mm	10 Stück
DP10V3	10 mm – 25 mm	10 Stück

Pos.Nr. 54301 lfd.Nr. 017

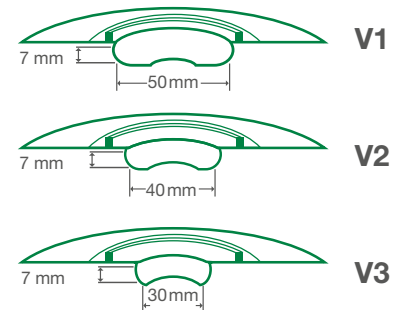

**STOMOCUR® | Drainage Protect medium konvex**

- Drainagebeutel mit Filter und medium konvexer Hautschutzplatte
- Vliesabdeckung auf der Körperseite
- „Window“ auf der körperabgewandten Seite
- MPC Filter
- Großem Ablassventil
- Integrierter Gürtelbefestigung
- Konturierterm hydrokolloiden Hautschutz
- Volumen 540 ml



**Beutelgröße**  
150 x 220 mm

**Haftfläche**  
Ø 118 mm

Artikelnummer	Stomaöffnung	Packungsinhalt
DP20M1	20 mm – 47 mm	10 Stück
DP15M2	15 mm – 40 mm	10 Stück
DP10M3	10 mm – 28 mm	10 Stück

Pos.Nr. 54301 lfd.Nr. 022

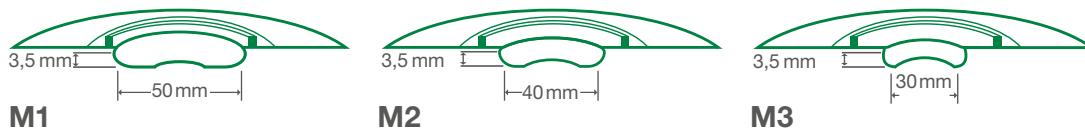

**NEU**

**STOMOCUR® | Drainage Protect Bettbeutel**

- Bettbeutel mit großem (2000 ml) Fassungsvermögen
- Integrierter Adapter zum Anschluss an alle Stomocur Drainage Protect Beutel
- 130 cm langer, großlumiger und knickfester Schlauch
- Der Auslass, mit seinem großen Durchmesser, erlaubt ein einfaches Entleeren und Säubern
- Durch die integrierte Aufhängevorrichtung ist der Beutel einfach am Bett platzierbar

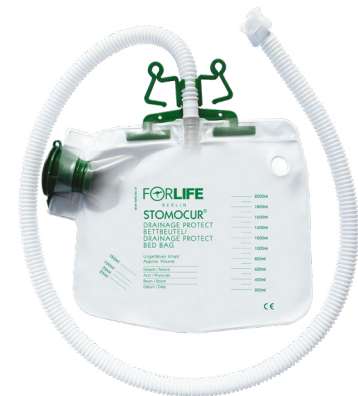

Artikelnummer	Kapazität	Packungsinhalt
DBP2000	2000 ml	5 Stück

Pos.Nr. 54311 lfd.Nr. 017

### STOMOCUR® I Premature - für Frühgeborene

- Versorgung für Frühgeborene bis 900 g Körpergewicht
- Hydrokolloid-Hautschutzplatte
- Geschlossene Beutel, bei Nutzung als Ausstreifbeutel muss nur das untere Ende des Beutels aufgeschnitten werden
- Mit weichem Verschlussstreifen und kleinem Filter
- Vliesabdeckung auf der dem Körper zugewandten Seite
- Volumen 20 ml

Artikelnummer	Stomaöffnung	Packungs- inhalt
P3003	3 mm	20 Stück

Pos.Nr. 54103 lfd.Nr. 037



**Beutelgröße**  
110 x 45 mm  
**Haftfläche**  
Ø 40mm  
**Farbe**  
transparent (C)

### STOMOCUR® I Premature Combi - für Säuglinge

- Versorgung für Säuglinge bis 5000 g Körpergewicht
- Hydrokolloid-Hautschutzplatte
- Geschlossene Beutel, bei Nutzung als Ausstreifbeutel muss nur das untere Ende des Beutels aufgeschnitten werden
- Mit weichem Verschlussstreifen
- Vliesabdeckung auf der dem Körper zugewandten Seite
- Volumen 90 ml

Artikelnummer	Stomaöffnung	Packungs- inhalt
P3203	3 mm	30 Stück

Pos.Nr. 54103 lfd.Nr. 038



**Beutelgröße**  
210 x 45 mm  
**Haftfläche**  
Ø 40mm  
**Farbe**  
transparent (C)

# Zubehör

## STOMOCUR® | Hautschutzpaste

- Zur äußeren Anwendung auf der Haut rund um das Stoma
- Füllt Unebenheiten zwischen Stoma und Hautschutzplatte aus

Artikelnummer	Inhalt	Packungsinhalt
CP2050	56 g	1 Tube

Pos.Nr. 54533 lfd.Nr. 016



## STOMOCUR® | Hautschutzpaste alkoholfrei

- Zur äußeren Anwendung auf der Haut rund um das Stoma
- Füllt Unebenheiten zwischen Stoma und Hautschutzplatte aus
- Ohne Alkohol

Artikelnummer	Inhalt	Packungsinhalt
PASTE0A	56 g	1 Tube

Pos.Nr. 54533 lfd.Nr. 021



## STOMOCUR® | Stomagürtel

- Stomagürtel verstellbar bis 100 cm

Artikelnummer	Länge	Packungsinhalt
AB01	100 cm	1 Stück

Pos.Nr. 54501 lfd.Nr. 011



## STOMOCUR® | Uro Adapter

- Zum Anschluss von Bettbeutel an die STOMOCUR® Urostomiebeutel

Artikelnummer	Packungsinhalt
USZ1	5 Stück

Pos.Nr. 54505 lfd.Nr. 011







**Hersteller:**

**For Life Produktions- und Vertriebsgesellschaft für  
Heil- und Hilfsmittel mbH**

Am Studio 16  
D-12489 Berlin

**Exklusivvertrieb in Österreich:**



**QuadraMed - Haas OG**

Erzabt-Klotz-Straße 12a  
A-5020 Salzburg

Tel. +43 (0) 662 82 71 01  
Fax. +43 (0) 662 62 13 27

[www.quadramed.at](http://www.quadramed.at)  
[office@quadramed.at](mailto:office@quadramed.at)

Die AGBs stehen auf unserer Website  
zum Download zur Verfügung.